

DUNAVOX

UPUTSTVO ZA UPOTREBU

Modeli:

DX-107.229K
DX-147.280K
DX-119.386DB & DSS
DX-198.450K

Vinske vitrine

PAŽNJA !

**MOLIMO VAS DA PRE UPOTREBE PAŽLJIVO PROČITATE I SLEDITE SVA PRAVILA
ZA BEZBEDNO KORIŠĆENJE PROIZVODA.**

SADRŽAJ

1. BEZBEDNO KORIŠĆENJE	ERROR! BOOKMARK NOT DEFINED.
2. VAŽNA SIGURNOSNA UPUTSTVA	ERROR! BOOKMARK NOT DEFINED.
3. KARAKTERISTIKE	ERROR! BOOKMARK NOT DEFINED.
4. VAŽNA BEZBEDNOSNA UPUTSTVA	ERROR! BOOKMARK NOT DEFINED.
5. UPUTSTVO ZA POSTAVLJANJE UREĐAJA	ERROR! BOOKMARK NOT DEFINED.
5.1. PRE UPOTREBE VINSKE VITRINE	ERROR! BOOKMARK NOT DEFINED.
5.2. POSTAVLJANJE VINSKE VITRINE	ERROR! BOOKMARK NOT DEFINED.
5.3. POVEZIVANJE NA ELEKTRO MREŽU	ERROR! BOOKMARK NOT DEFINED.
5.4. PRODUŽNI KABLOVI	ERROR! BOOKMARK NOT DEFINED.
6. UPRAVLJANJE VINSKOM VITRINOM	ERROR! BOOKMARK NOT DEFINED.
6.1. POSEBNA NAPOMENA	ERROR! BOOKMARK NOT DEFINED.
6.2. KONTROLNI PANEL	ERROR! BOOKMARK NOT DEFINED.
6.3. VRSTE POLICA, PODEŠAVANJE	ERROR! BOOKMARK NOT DEFINED.
7. ČUVANJE I ODRŽAVANJE	ERROR! BOOKMARK NOT DEFINED.
7.1. OTAPANJE VINSKE VITRINE	ERROR! BOOKMARK NOT DEFINED.
7.2. ČIŠĆENJE VINSKE VITRINE	ERROR! BOOKMARK NOT DEFINED.
7.3. TOKOM ODMORA	ERROR! BOOKMARK NOT DEFINED.
7.4. TRANSPORT VINSKE VITRINE	ERROR! BOOKMARK NOT DEFINED.
7.5. UPUTSTVA ZA ŠTEDNJU ELEKTRIČNE ENERGIJE	ERROR! BOOKMARK NOT DEFINED.
8. PROBLEMI SA VINSKOM VITRINOM?	19

PROIZVOD JE NAMENJEN SAMO ZA HLAĐENJE VINA.

1. BEZBEDNO KORIŠĆENJE

VAŠA BEZBEDNOST JE NAJVAŽNIJA.

U uputstvu smo naveli mnoge važne sigurnosne poruke. Pročitajte pažljivo i pridržavajte se svih uputstava.



Ovo je simbol upozorenja. Ovaj simbol vas upozorava na potencijalne opasnosti koje mogu ubiti ili povrediti vas i druge. Sve sigurnosne poruke pratiće simbol upozorenja i reči "OPASNOST", "UPOZORENJE", "OPREZ".



OPASNOST znači da nepoštovanje ovog uputstva može dovesti do ozbiljnih povreda ili smrti.



UPOZORENJE znači da nepoštovanje ovog uputstva može dovesti do velikih oštećenja proizvoda, ozbiljnih povreda ili smrti.



OPREZ znači da nepoštovanje ovog uputstva može dovesti do manjih ili umerenih povreda, oštećenja imovine ili opreme.

Sve bezbednosne poruke služe da vas upozore koja je potencijalna opasnost, kako da smanjite mogućnost povrede i obavestavaju vas šta se može dogoditi ako ne poštuju uputstva.

2. VAŽNA SIGURNOSNA UPUTSTVA



Pre upotrebe vinske vitrine, ona mora biti pravilno postavljena I montirana na način kako je opisano u ovom uputstvu. Pročitajte uputstvo pažljivo. Da bi smanjili rizik od požara, strujnog udara ili povreda pilikom korišćenja vinske vitrine, pridržavajte se osnovnih mera predostrožnosti, uključujući sledeće:



- Priključite uzemljenu utičnicu sa 3 kontakta, ne uklanjajte zupce za uzemljenje, nemojte koristiti adapter I produžni kabl.
- Savetujemo vam da koristite strujni tok namenjen samo vinskoj vitrini.
- Ne čistite vitrinu sa zapaljivim sredstvima I ne držite benzin I druge zapaljive materije u njenoj blizini niti u samoj vitrini.
- Pre svakog čišćenja, održavanja ili servisa vitrine, obavezno je isključite iz struje. U suprotnom može doći do strujnog udara ili smrti.
- Ne uključujte I ne isključujte uređaj iz struje mokrim rukama.
- Ne pokušavajte da zamenite ili popravite delove koji nisu predviđeni ovim uputstvima. Sve druge popravke koje nisu navedene u uputstvima neka obavi ovlašćeno lice



PRIDRŽAVAJTE SE SLEDEĆIH UPOZORENJA SAMO KADA SU PRIMENJIVA NA VAŠ MODEL

- Pobrinite se da više osoba pomogne prilikom montaže i pomeranja uređaja kako biste izbegli oštećenja aparata ili povredu ljudi.
- Pozadina uređaja i bočne stranice moraju biti slobodne zbog pravilne ventilacije uređaja. Izaberite dobro provetreno mesto gde je temperatura prostorije od 10 -32C. Ne postavljajte uređaj na mesto na koje padaju sunčevi zraci ili blizu nekog drugog izvora toplote (šporet, grejalica, radiator i sl.)
- Vinska vitrina ne bi trebala da se postavi u neposrednoj blizini rerni, roštilja ili drugih jakih toplotnih izvora.
- Vinska vitrina se mora postaviti pravilno povezana na strujnu mrežu u skladu sa državnim i lokalnim propisima. Potrebno je imati standardni priključak za struju (220-240V AC, 50Hz) sa uzemljenjem radi pravilnog povezivanja vinske vitrine na elektro mrežu.
- Nemojte lomiti ili uštiniti kabl za napajanje vinske vitrine.
- Osigurač na liniji za uređaj treba da bude najmanje 15A.
- Uređaj mora da bude u ravni kako bi normalno radio. Možda ćete morati da podesite nožice za nivelaciju.
- Sve instalacije moraju biti u skladu sa lokalnim propisima.
- Uverite se da cevi nisu savijene ili oštećene prilikom instalacije.
- Proverite da li ima curenja nakon montaže.
- Uređaj nije namenjen upotrebi od strane dece. Ne dozvolite da se deca igraju ili ulaze u unutrašnjost uređaja.
- Ne koristite za čišćenje sredstva na bazi razređivača ili abrazivna sredstva. Ova sredstva mogu dovesti do oštećenja ili gubitka boje u unutrašnjosti uređaja.
- Nemojte koristiti ovaj uređaj za druge svrhe osim u svrhu za koju je namenjen.
- Uređaj nije namenjen za upotrebu od strane osoba (uključujući decu) sa smanjenim fizičkim ili mentalnim sposobnostima ili nedostatkom iskustva i znanja, osim kad su pod nadzorom od strane osobe koja je odgovorna za njihovu bezbednost.
- Ne koristite uređaj ukoliko su utikač, kabl za napajanje ili drugi delovi

oštećeni. Ukoliko postoje oštećenja javite se proizvođaču ili distributeru da vas upute na ovlašćeni servisni centar ili kvalifikovanu osobu koja može izvršiti popravku da se ne bi izlagali opasnosti.

- Deca moraju biti pod nadzorom da se ne bi igrala sa uređajem. Postavite naponski kabl tako da bude van domašaja dece. Ukoliko uređaj stoji na nekoj visini vodite računa da naponski kabl ne visi kroz vazduh preko ivice elementa.

3. DELOVI I KARAKTERISTIKE

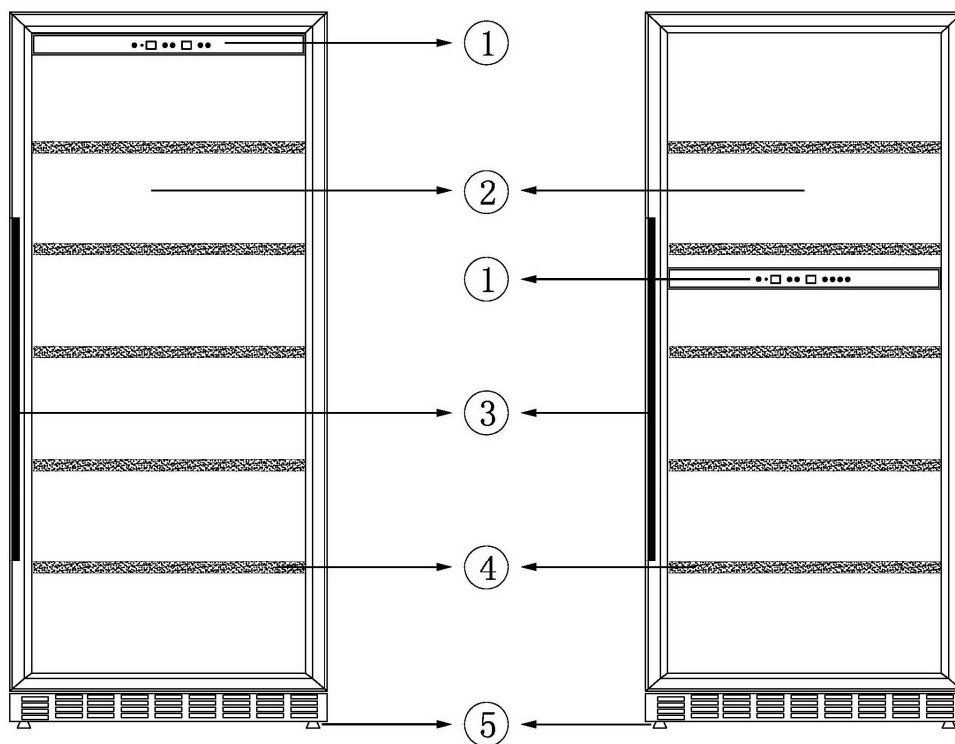

Ilustracija

- (1) Kontrolni panel
- (2) Staklena vrata
- (3) Ručica za otvaranje
- (4) Polica za izlaganje
- (5) Nožica

Ugradnja ručke od nerđajućeg čelika (crni model ima crnu ručku)

Ova vinska vitrina poseduje ručku od nerđajućeg čelika koja može biti inox ili crna. Za instaliranje ručke pratite uputstva u nastavku:

- Povucite dihtung vrata u području na kojem će se ručka montirati na levoj strani, kao što je prikazano na **Slici #1**. Ručka se lako menja ručno, nije potreban alat
- Poravnajte ručicu sa montiranim vijcima. Pritegnite zavrtnje pomoću odvijača sve dok se ručka ne ispravi i čvrsto pričvrsti za okvir vrata. **NEMOJTE** da zategnete previše jer to može oštetiti sklop ručke.
- Vratite dihtung vrata u prvobitan položaj.

Ukoliko odlučite da ne koristite priloženu ručku, sledite korak 1 da bi započeli instalaciju. Kada pričvrstite zavrtnje, postavite dva ukrasna čepa a zatim nastavite do koraka 3 da biste dihtung vrata postavili u prvobitan položaj .

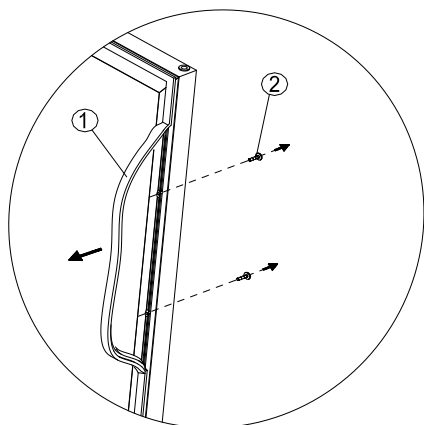

Slika # 1

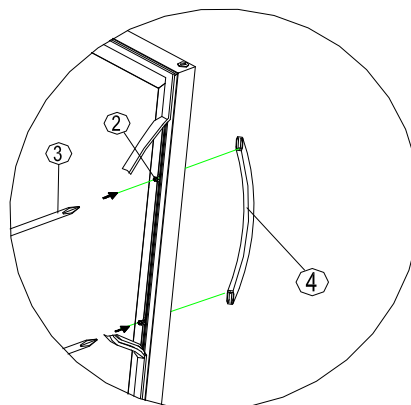

Slika # 2

1. Dihtung
2. Zavrtnj

3. Odvijač
4. Ručka

4. VAŽNA BEZBEDNOSNA UPUTSTVA

⚡WARNING⚡

Da bi smanjili rizik od požara, strujnog udara ili povrede pri upotrebi uređaja, pridržavajte se sledećih mera predostrožnosti

- Pročitajte kompletno uputstvo pre upotrebe vinske vitrine.
- **OPASNOST ili UPOZORENJE:** Postoji rizik zarobljavanja deteta u uređaju. Zarobljavanje i gušenje dece je moguć problem. Bačeni ili napušteni uređaji su opasni.
- **Pre nego što bacite vašu staru vinsku vitrinu:** Demontirajte vrata, ostavite police u uređaju, kako deca ne bi mogla da se zavuku u uređaj.
- Ne dozvolite deci da se igraju sa uređajem ili zavlače u njega.
- Nikada nemojte čistiti uređaj sa zapaljivim sredstvima. Isparenja takvih sredstava mogu stvoriti uslove za nastanak požara ili eksplozije.
- Nemojte čuvati benzin ili druge zapaljive i isparljive tečnosti u blizini ovog ili sličnih uređaja. Isparenja takvih sredstava mogu stvoriti uslove za nastanak požara ili eksplozije.
- Nemojte popravljati delove ove vinske vitrine ili pokušavati da je servisirate sami, osim ukoliko to nije specifično navedeno u ovom uputstvu ili u odvojenom uputstvu za popravke od strane korisnika. Osigurač uvek menjajte osiguračem iste vrste i snage.

- Sačuvajte ova uputstva -

5. UPUTSTVA ZA POSTAVLJANJE UREĐAJA

5.1. Pre upotrebe vinske vitrine

- Uklonite spolajšnju ambalažu I delove ambalaže iz unutrašnjosti uređaja.
- Proverite da li imate sve od sledećih delova:
 - Police (DX-107.229K 3 pcs, DX-147.280K 4 pcs, DX-198.450K 5 pcs)
 - Uputstvo za upotrebu
- Očistite unutrašnjost uređaja dobro ocedenom mekanom krpom.

5.2. Postavljanje vitrine

- Ova vinska vitrina je dizajnirana da se koristi kao samostojeći uređaj. Može se ugraditi samo kada ima dovoljno prostora za ventilaciju. Pitajte svog prodavca kako da to uradite bezbedno.
 - Postavite uređaj na površinu koja je dovoljno čvrsta da izdrži napunjenu vitrinu
 - Obezbedite najmanje 5cm razmaka između stranica I zida, kao I najmanje 8cm razmaka između zadnjeg dela uređaja I zida kako bi omogućili pravilnu cirkulaciju vazduha radi hlađenja hladnjaka.
 - Udaljite uređaj od direktne sunčeve svetlosti I jakih izvora toplote. Takođe ekstremno hladne temperature u toku zime mogu uticati na rad uređaja.
 - Izbegavajte postavljanje uređaja na vlažnim mestima.
 - Uključite vitrinu u pravilno postavljenu utičnicu. Ne uklanjajte treći zubac od uzemljenja iz kabla za napajanje. Sva pitanja vezana za napajanje ili uzemljenje treba uputiti ovlašćenom električaru ili ovlašćenom servisu.
 - Nakon uključivanja vitrine u zidnu utičnicu, ostavite uređaj da se ohladi 2-3 sata pre nego što stavite bilo kakve predmete u njega.
 - Odložite vitrinu nakon transporta na 24h.
 - Ne naginjte vitrinu tokom transporta više od 45.

5.3. Povezivanje na elektro mrežu



Nepravilna upotreba uzemljenog utikača može dovesti do strujnog udara. Ukoliko je naponski kabl oštećen, zamenite ga u ovlašćenom servisu.

- Ovaj uređaj mora biti pravilno uzemljen radi vaše bezbednosti. Kabl za napajanje opremljen je utikačem sa tri zupca koji se slaže sa standardnom utičnicom kako bi se smanjila mogućnost strujnog udara.
- Ni pod kojim uslovima ne otklanjajte treći zubac za uzemljenje iz kabla za napajanje.
- Uređaj zahteva neizmeničnu struju napona 220-240V / 50Hz sa uzemljenjem. Ukoliko utičnica nema uzemljenje vaša je odgovornost i obaveza da je zamenite za odgovarajuću, praviilno uzemljenu utičnicu.
- Naponski kabl uređaja treba da je obezbeđen iza urešaja i ne sme biti ostavljen na otvorenom ili da visi da bi se sprečili nesrećni slučajevi.
- Neophodno je da uređaj bude priključen na elektro mrežu u skladu sa uputstvom. Na ovaj način se sprečava preopterećenje strujnih kola u kućama i smanjuje se opasnost od požara usled pregrevanja. Nikada ne isključujte vitrinu povlačenjem kabla za napajanje. Uvek čvrsto uhvatite utikač i povucite ga ravno iz priključka. U slučaju oštećenja kablova, odmah ih zamenite. Nemojte koristiti oštećene kablove. Prilikom pomeranja uređaja pazite da se kabl ne ošteti.

5.4. Produžni kablovi

Zbog potencijalnih bezbednosnih rizika u određenim uslovima, NE PREPORUČUJE se korišćenje produžnih kablova za napajanje. Ukoliko morate koristiti produžni kabl, neophodno je da on ima rešeneo uzemljenje i da njegova električna deklaracija glasi na 220-240V i barem 10A.

6. UPRAVLJANJE VINSKOM VITRINOM

6.1. Posebna napomena

- Kada koristite vinsku vitrinu prvi put, ili je aktivirate posle duže pause u upotrebi, postojaće par stepeni razlike između temperature koju ste postavili i temperature koju pokazuje LED ekran. Ovo je normalno i posledica je nemogućnosti uređaja da trenutno dostigne zadatu temperature. Nakon par časova od aktivacije biće dostignuta zadata temperature.







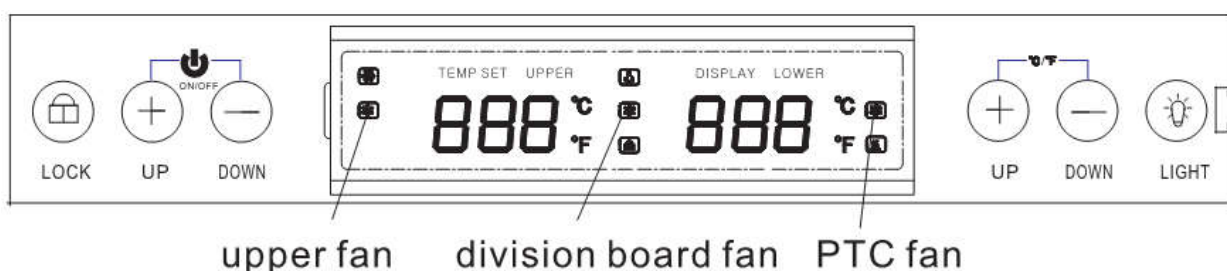





- Vitrinu treba postaviti na mesto gde je temperature okoline u rasponu od 10 do 32C. Ako je temperature iznad ili ispod ovog opsega, to može uticati na rad uređaja. Postavljanje vitrine u ekstremno hladne ili tople uslove otežaće njen rad I onemogućiće postizanje željene temperature.
- Preporučuje se postavljane vitrine na mesto gde je temperature oko 19C a vlažnost ispod 60%.

6.2. Kontrolni panel

DX-119.386 DB&DSS



	Podešavanje zona/ gornja zona Temperature gornje zone / gornje komore
	Podešavanje zona/ donja zona Temperature donje zone / donje komore
	SVETLO Paljenje I gašenje unutrašnjeg svetla uređaja.
	GORE Povećanje temperature u uređaju za 1 °C or 1 °F .
	DOLE Smanjivanje temperature u uređaju za 1 °C or 1 °F.
	NAČIN PRIKAZIVANJA TEMPERATURE Ovim dugmetom birate da li će temperature biti prikazana u stepenima Celzijusa ili Farenhajta.
POWER	Kontroliše uključivanje/isključivanje urešaja. Prilikom pritiska na dugme POWER, system će ući u režim automatske detekcije. U procesu detekcije brojevi na displeju će biti osvetljeni I na taj način se može kontrolisati da li urećaj radi normalno. System će preći u normalan radni režim nakon dostizanja temperature od 10 °C
RUN	LED svetlo pokazuje kada kompresor radi. Preko njega možete pratiti stanje rada
	Dve temperaturne zone hlađenja: Donja zona: 5-10°C (41°F-50°F) Gornja zona: 10-18°C (50°F-64°F)

	Pritisnite  3 sekunde da bi se uređaj otključao.
	Pritisnite  da bi upalili/ugasili svetlo.
	Pritisnite  ili  da bi podesili temperaturu gornje/donje zone
	Pritisnite levo  i  u isto vreme u trajanju od 3 sekunde da bi ste isključili
	Pritisnite desno  i  u isto vreme u trajanju od 3 sekunde da bi promenili °C u °F
	Bez dodirivanja bilo kog dugmeta u trajanju od 6 sekundi ili duže, ekran će se automatski zaključati.







NAPOMENA:







- Temperature podešena za gornju zonu mora uvek biti niža od one za donju zonu.
- Ako je uređaj isključen ili je izgubio napajanje, morate sačekati 3-5 minuta pre ponovnog pokretanja. Ako pokušate da uključite vitrinu pre ovog vremena, uređaj se neće pokrenuti.

DX-107.229K, DX-147.280K, DX-198.450K









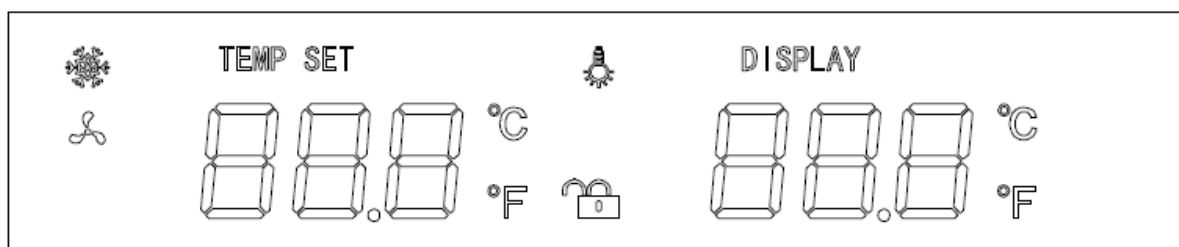





Raspon temperature: 5-20°C(41-68°F)

	Pritisnite  3 sekunde da biste otključali uređaj. Bez dodirivanja bilo kog dugmeta 15 sekundi uređaj će se automatski zaključati
	Pritisnite  da biste povećali unutrašnju temperaturu.
	Pritisnite  da biste smanjili unutrašnju temperaturu.

	Pritisnite  da bi uključili/ isključili unutrašnje svetlo I da bi promenili boju (zelena, plava, crvena)
	Pritisnite  3 sekunde da biste promenili temperature sa °C na °F.
	Pritisnite  3 sekunde da biste uključili / isključili uređaj.

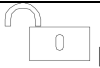

----- LCD displej

	Ako se  pojavi na displeju, to znači da kompresor radi I unutrašnja temperature se hladi. Ako  nestaje sa displeja, znači da je postignuta željena unutrašnja temperature I da je kompresor u stanju mirovanja.
	Ako se  okreće na displeju, znači da ventilator radi. Ako se  ne okreće znači da je unutrašnji ventilator u stanju mirovanja.
	Ako se  pojavljuje na displeju, znači da je svetlo unutar vitrine uključeno. Ako se  ne pojavljuje na displeju znači da je svetlo isključeno.
	Ako se  pojavljuje na displeju, znači da su svi tasteri otključani I dostupni za rad
	Ako se  pojavljuje na displeju, znači da su tasteri zaključani

6.3. Vrste polica, podešavanja

- Vinska vitrina se isporučuje sa policama za boce. DX-198.450K poseduje police koje su fiksirane vijcima iz bezbednosnih razloga.
- Dostupni su različiti tipovi polica:
 - Police za skladištenje vina u uspravnom položaju (pričvršćenje vijcima iz bezbednosnih razloga)
 - Pokretne police
 - Fiksirane police.
- Boce možete staviti u ležeći ili uspravan položaj. Boce se mogu razlikovati po veličini i dimenzijama, zbog toga stvarni broj boca koje možete skladištiti varira. Kapaciteti za skladištenje su maksimalni u slučaju korišćenja tradicionalnih boca od 0,75l.

Police:

Police za model DX-147.280K

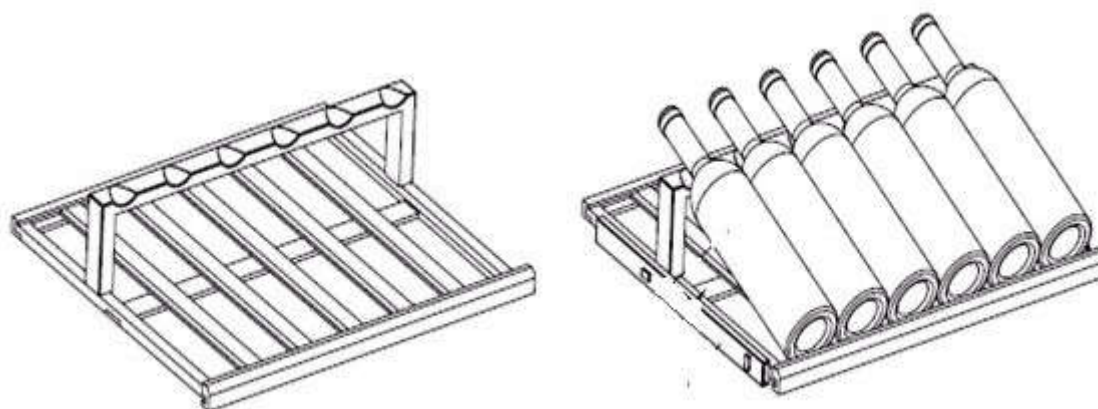

Fiksirajte police za model DX-147.280K (iz bezbednosnih razloga police treba fiksirati)

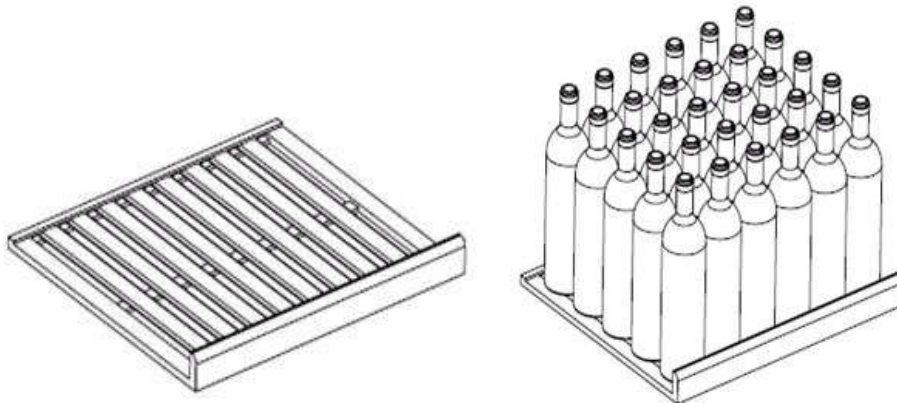

Fiksna polica za model DX-198.450K.

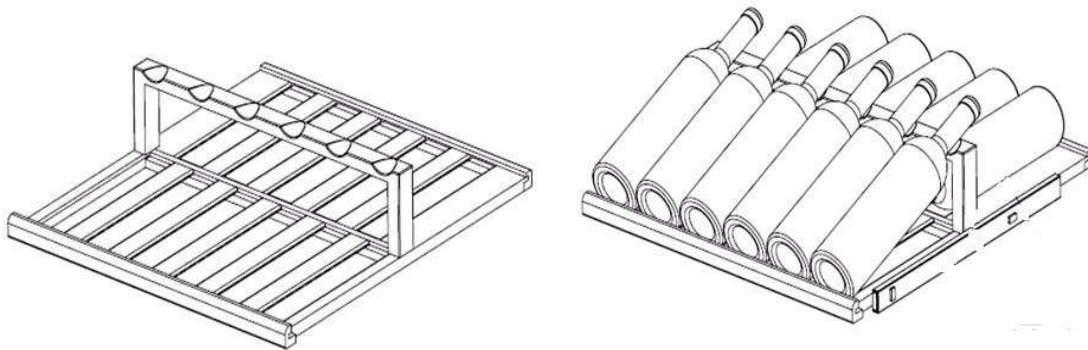

Pokretna polica za model DX-198.450K

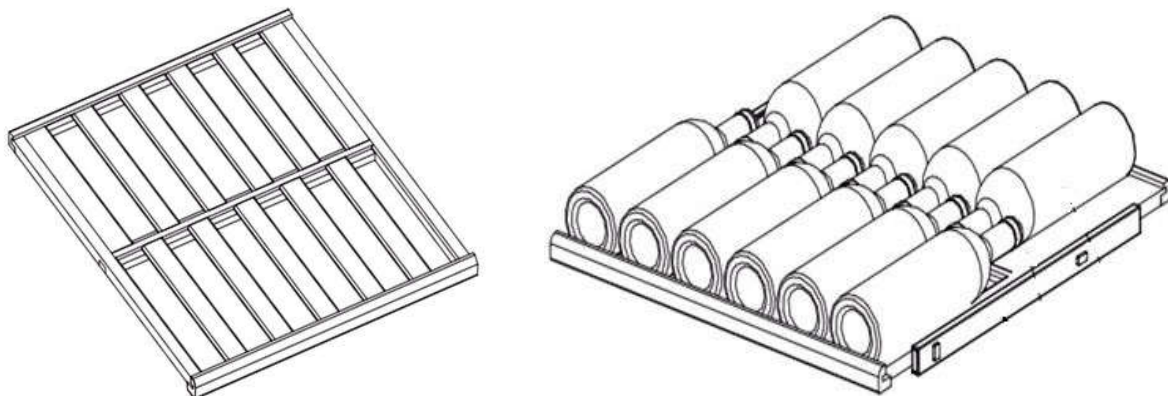

Opcije polica za model DX-107.229K: obratite se lokalnom prodavcu za više detalja.

Pročitajte pažljivo sledeće uputstvo ako želite da promenite položaj polica:

Da biste pomerili policu koja se kotrlja, prvo uklonite sve boce a zatim pomerite polugu za kotrljanje tako da klizne vođica od zidova pazeći da ne pomešate desnu I levu vođicu.

Šema za postavljanje polica (za fiksne police kod modela DX-198.450K guma se zamenjuje vijcima iz bezbednosnih razloga):

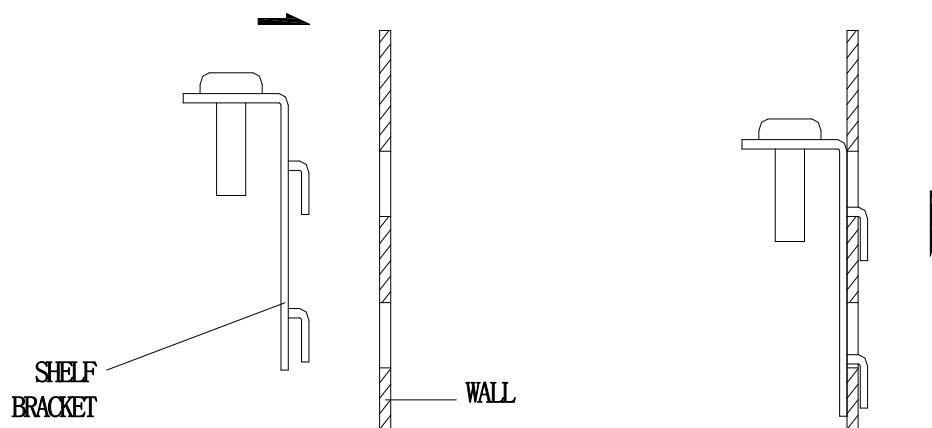

Dijagram pomeranja polica:

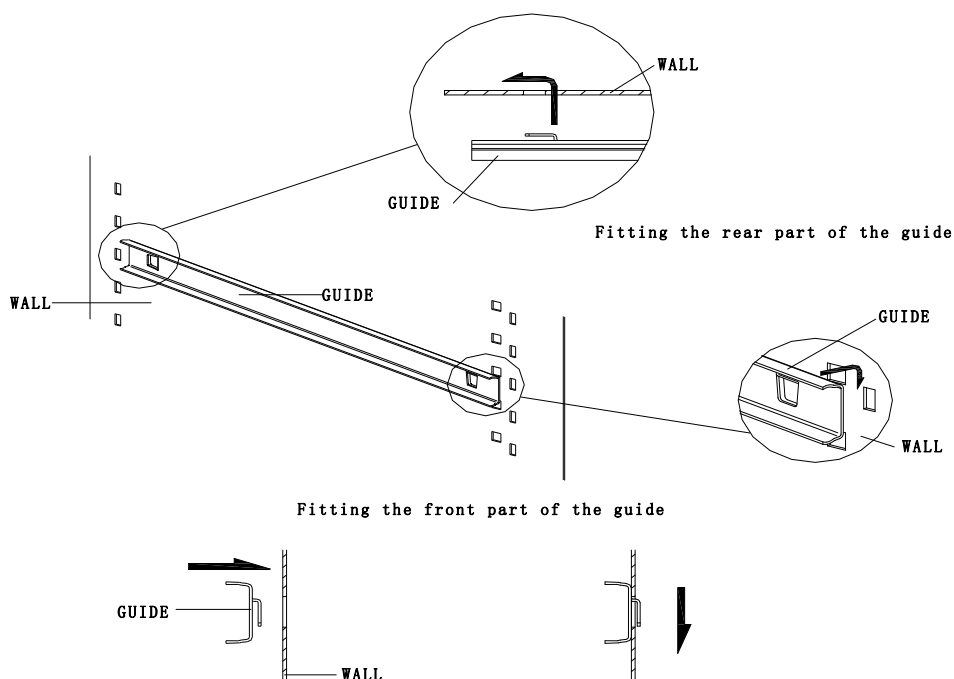

Vratite polugu kao što je prikazano ispod:



7. ČUVANJE I ODRŽAVANJE

7.1. Otapanje vinske vitrine

Uređaj se automatski odmrzava. Isparivač iza zadnjeg zida uređaja automatski se odmrzava. Kondenzacija se skuplja u odvodnom kanalu iza zadnjeg zida jedinice a zatim teče kroz drenažni otvor u posudu za kapanje.

7.2. Čišćenje vinske vitrine

- Isključite vitrinu iz struje, uklonite boce i police iz unutrašnjosti.
- Operite unutrašnje površine rastvorom sode bikarbone u mlakoj vodi. Rastvor napravite od 2 supene kašike sode bikarbone u 1 litri vode.
- Operite police blagim rastvorom deterženta za posuđe.

- Spoljašnost očistite blagim rastvorom deterženta za posuđe I mlake vode.
- Dobro iscedite krpu ili sunđer pre brisanja delova na kojima se nalaze kontrole ili bilo koji električni delovi.
- Spoljašnost uređaja perite sa mlakom vodom I blagim tečnim deterdžentom. Isperite dobro I obrišite mekanom suvom krpom.

7.3. Tokom odmora

- **Kraći odmor:**
Ostavite vinsku vitrinu da radi u kući/stanu ukoliko odmor traje kraće od 3 nedelje
- **Duži odmor:**
Ukoliko nećete koristiti vitrinu nekoliko meseci, isključite je iz struje I ispraznite njen sadržaj. Očistite temeljno unutrašnjost I osušite vitrinu. Da bi se sprečila pojava neprijatnih mirisa I buđi, ostavite vrata uređaja otvorena (ako je potrebno blokirajte ih u otvorenom položaju)

7.4. Transport vinske vitrine

- Uklonite sve boce iz unutrašnjosti uređaja.
- Samolepljivom trakom pričvrstite sve labave delove (police) u unutrašnjosti uređaja..
- Zatvorena vrata fiksirajte samolepljivom trakom.
- Zaštitite spoljašnjost uređaja originalnom ambalažom, ćebetom ili sličnim predmetom.

7.5. Uputstva za štednju električne energije

- Vinska vitrina treba da se nalazi u najsvežijem delu sobe, udaljena od izvora toplote I direktne sunčeve svetlosti.
- Držanje maksimalno popunjene vitrine stvara potrebu za dužim radom kompresora.

8. PROBLEMI SA VINSKOM VITRINOM?

Mnoge uobičajene problem sa vinskom vitrinom možete rešiti I sami, bez troška pozivanja servisera. Pokušajte da primenite savete koji slede, ukoliko vam mogu pomoći u rešavanju problema pre pozivanja servisera.

SAVETI ZA OTKLANJANJE SMETNJI

PROBLEM	MOGUĆI UZROCI PROBLEMA
Vinska vitrina ne radi.	Uređaj nije uključen u struju. Iskočio je osigurač na koji je povezana vitrina.
Kompresor se često pali I gasi.	Temperatura u prostoriji je viša nego inače. Prečesto otvarate vrata vitrine. Vrata nisu zatvorena u potpunosti. Temperatura nije dobro podešena. Dihunzi na vratima ne naležu pravilno . Nema dovoljno prostora oko vinske vitrine.
Vibracije.	Proverite da li vitrina stoji horizontalno u ravni.
Vinska vitrina pravi previše buke.	Usled protoka rashladne tečnosti mogu se čuti zvuci iz vitrine što je normalno kod kompresorskih uređaja. Sakupljane I širenje unutrašnjih zidova usled promene temperature može izazvati zvuke poput pucanja I krckanja Vinska vitrina ne stoji horizontalno u ravni.
Vrata se ne zatvaraju pravilno.	Vinska vitrina ne stoji horizontalno u ravni. Vrata nisu pravilno namontirana. Dihung je prljav. Police nisu u svojim žljebovima.

Tehnička specifikacija, energetska klasifikacija I potrošnja- pogledati etiketu na poledini vitrine.

Dunavox zadržava pravo da promeni bilo koji tehnički parameter, rešenje, specifikaciju bez prethodne najave.